

Neato Odkurzacz-robot do wszystkich rodzajów podłóg

Instrukcja obsługi

ZANIM ZACZNIESZ UŻYWAĆ TEGO URZĄDZENIA, PRZECZYTAJ CAŁĄ INSTRUKCJĘ.

NIE WYRZUCAJ TEJ INSTRUKCJI.

DODATKOWE INSTRUKCJE BEZPIECZEŃSTWA ZNAJDZIESZ NA STRONIE 10.

Neato Robotics, Inc.

1916 Old Middlefield Way Suite A

Mountain View, CA 94043

p/n 500-0001 rev 3C-EU

Copyright © 2011 Neato Robotics, Inc.. Wszelkie prawa zastrzeżone.

Neato Robotics jest zarejestrowanym znakiem towarowym firmy Neato Robotics, Inc. Neato XV-11,

Neato XV-15 i Your Future is Neat są znakami towarowymi Neato Robotics, Inc.

Spis treści

Witamy.....	5
Wygląd Twojego odkurzacza Neato	6
Ważne instrukcje bezpieczeństwa.....	10
Zalecane i zakazane	11
Używanie odkurzacza Neato	15
Używanie stacji ładującej.....	16
Ładowanie bez stacji ładującej	20
Stan naładowania baterii	22
Optymalne ładowanie	22
Tryb sprzątnia	23
Zawieszony tryb sprzątnia	23
Szybki start odkurzacza.....	24
Używanie kontrolnego ekranu LCD.....	26
Używanie trybu punktowego do sprzątnia małych powierzchni	28
Ustawianie zegara	30
Programowanie czasu sprzątnia	32

Jak najlepiej wykorzystać programowane sprzątanie	34
Najlepsze pomysły na programowane sprzątanie.....	35
Usuwanie zaprogramowanego sprzątanía.....	36
Zmiana języka wyświetlacza	38
Przerwanie sprzątanía.....	39
Usypianie odkurzacza	39
Wyłączanie odkurzacza.....	40
Opróżnianie pojemnika na brud.....	41
Markery graniczne.....	43
Komunikacja z odkurzaczem Neato	44
Najlepsze wykorzystanie odkurzacza Neato.....	45
Komunikaty na ekranie LCD.....	46
Filtry	48

Pomoc techniczna49

Dwuletnia gwarancja.....	50
Deklaracje zgodności.....	51
Informacje na temat recyklingu.....	55

Witamy!

Dziękujemy za zakup odkurzacza Neato Vacuum. I zapraszamy do rewolucji tworzonej przez domowe roboty.

Niniejsza instrukcja obsługi zawiera wszelkie niezbędne informacje. Są one podane w sposób łatwy i przystępny.

Jeśli nie masz czasu na czytanie całej instrukcji i chcesz szybko zacząć sprzątać, przejdź do części Szybki Start. Jest ona jeszcze łatwiejsza.

Jesteśmy po to, aby pomagać naszym klientom.

Jeśli potrzebujesz pomocy lub chcesz zadać pytanie, zajrzyj na stronę:

<http://www.neatorobotics.com/support>

Pozostańmy w kontakcie.

Aby otrzymywać najnowsze informacje o produktach Neato, zarejestruj się na stronie:

<http://www.neatorobotics.com/register>

Firma Neato tworzy domowe roboty, które mogą uwolnić nas od uciążliwości sprzątania domu.

Neato to przyszłość!

Wygląd Twojego odkurzacza Neato

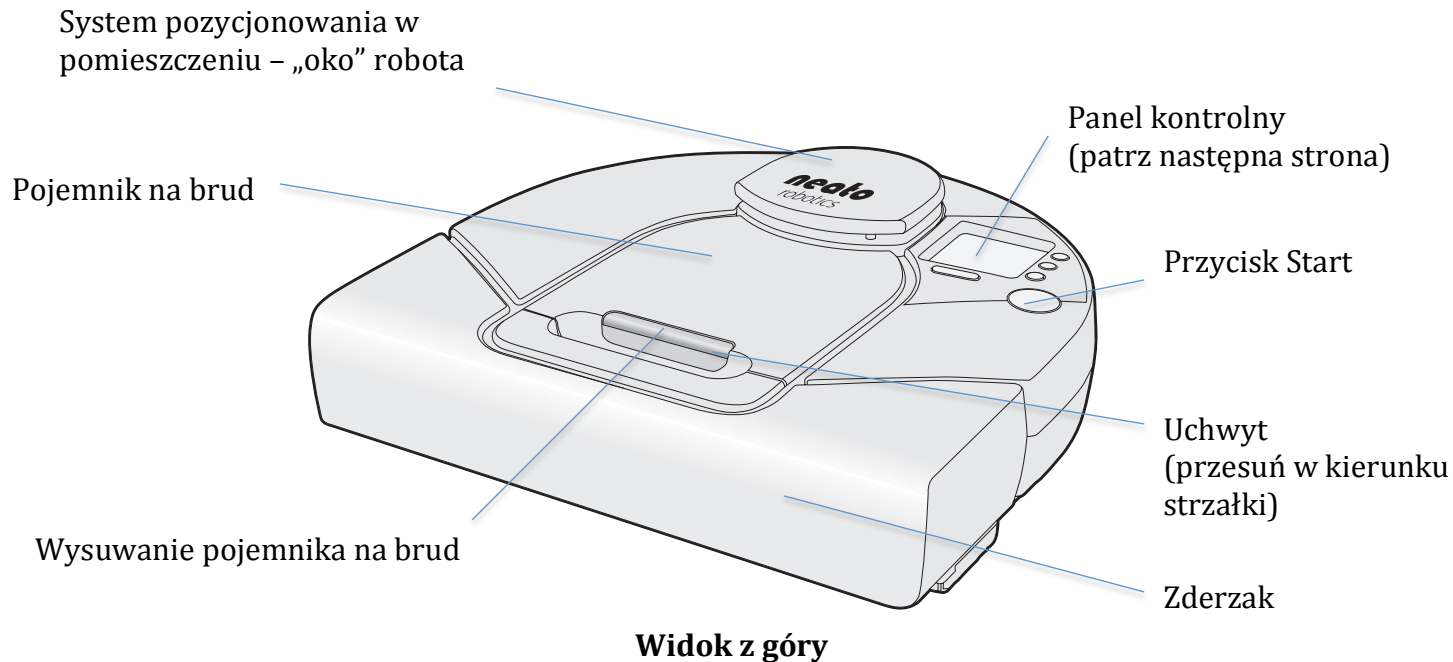

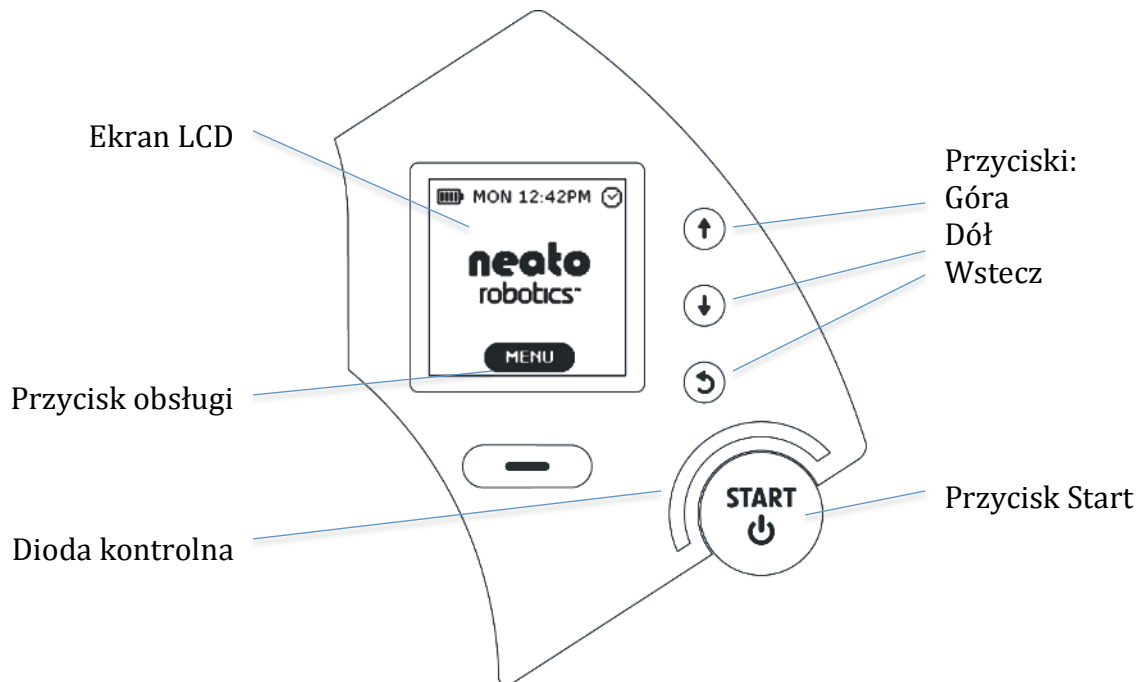

Panel kontrolny

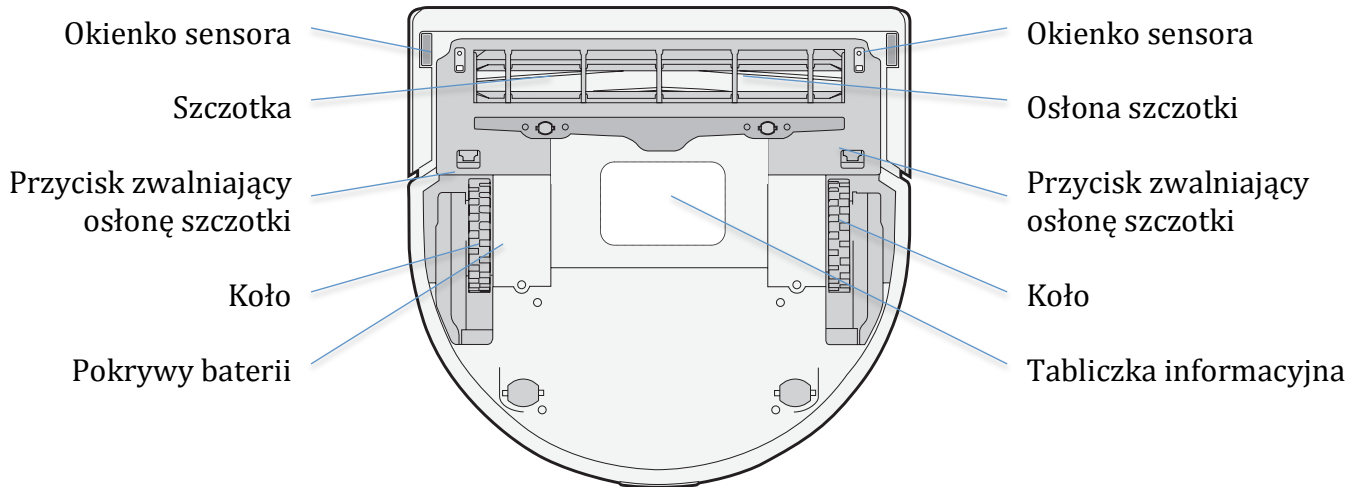

Widok od dołu

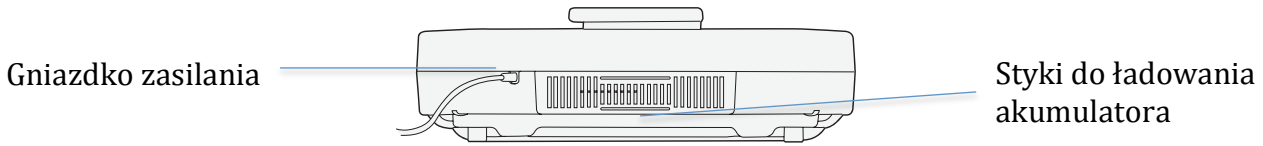

Widok z tyłu

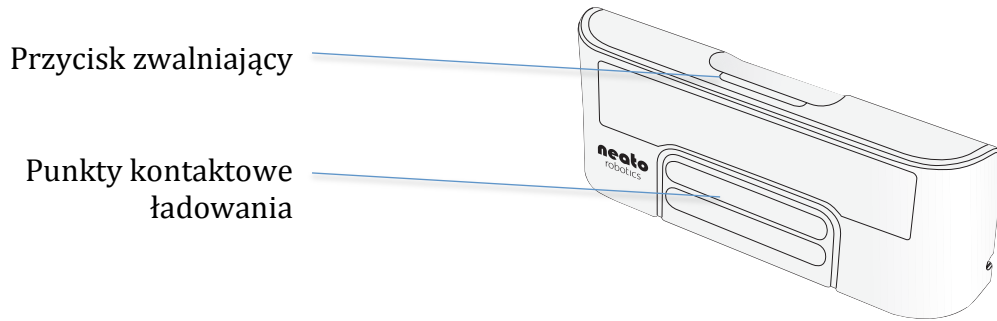

Baza ładująca (widok z zewnątrz)

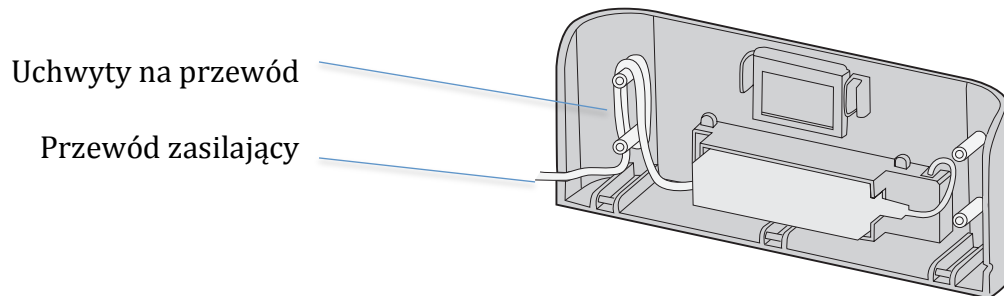

Baza ładująca (widok od wewnątrz)

Ważne instrukcje bezpieczeństwa

Przeczytaj uważnie całą instrukcję obsługi przed rozpoczęciem pracy z urządzeniem.

Zachowaj instrukcję na przyszłość.

Wszelkie naprawy powinny być wykonywane w serwisie Neato Robotics.

Odkurzacz-robot powinien być ładowany wyłącznie za pomocą oryginalnego przewodu zasilającego lub oryginalnej bazy ładującej.

Odkurzacz może być zasilany wyłącznie oryginalnymi bateriami. Nie należy używać baterii nieładownych. Nowe baterie można kupić w: www.neatorobotics.com/support.

Urządzenie nie powinno być obsługiwane przez osoby (w tym dzieci) z ograniczeniami zdrowotnymi, sensorycznymi i umysłowymi, a także przez osoby nie posiadające odpowiedniej wiedzy i doświadczenia, o ile nie są nadzorowane lub instruowane przez osoby odpowiedzialne za ich bezpieczeństwo.

W celu optymalnego działania urządzenia należy opróżnić worek na śmieci i czyścić szczotkę po każdym użyciu urządzenia.

Zalecane i zakazane

Wystarczy zapamiętać kilka rzeczy, które sprawią że odkurzacz-robot Neato będzie zadowolony i wydajny.

Zalecane	Zakazane
<p>ZASILANIE: Ładuj baterie odkurzacza zawsze, gdy z niego nie korzystasz. Dzięki temu będzie on zawsze gotów do użycia, gdy będzie potrzebny.</p>	<p>WODA, CHEMIKALIA, PŁYNY: Nie sprzątaj odkurzaczem Neato rozlanych płynów. Choć wydaje się on podobny do domowego zwierzątka, to nie kąp, ani w żaden inny sposób nie zanurzaj w wodzie. Nie lubi też żadnych agresywnych chemikaliów, ani innych środków płamiących. Nie przeszkadza mu natomiast oczyszczenie jego obudowy zwilżoną szmatką.</p>

Zalecane	Zakazane
<p>GRANICE: Odkurzacz-robot stara się sprzątać wszędzie tam, gdzie może dotrzeć. Jeśli chcesz, aby nie wkraczał na pewne zakazane tereny, rozstaw markery graniczne (patrz strona 43). Odkurzacz będzie sprzątał tylko do wyznaczonej granicy, której nie przekroczy.</p>	<p>ZWISAJĄCE PRZEWODY I OBRUSY: Aby zapewnić bezpieczną pracę odkurzacza i porządek w domu, staraj się nie dopuścić do sytuacji, w której odkurzacz mógłby zaplątać się w przewody zasilające, zwisające obrusy lub inne podobne przeszkody.</p>
<p>SZCZOTKOWANIE: Ponieważ odkurzacz jest zanurzony w brudzie przez cały dzień, może się pobrudzić. Przeczyść co jakiś czas koła i szczotki, aby zapewnić bezproblemową pracę.</p>	<p>ZIMNO: Wystawianie odkurzacza na mróz może spowodować jego uszkodzenie.</p> <p>NA ZWNĄTRZ: Odkurzacz-robot Neato jest urządzeniem przeznaczonym do użycia w pomieszczeniach. Nie należy używać go na zewnątrz.</p>

Odkurzacze Neato sprząta inteligentnie

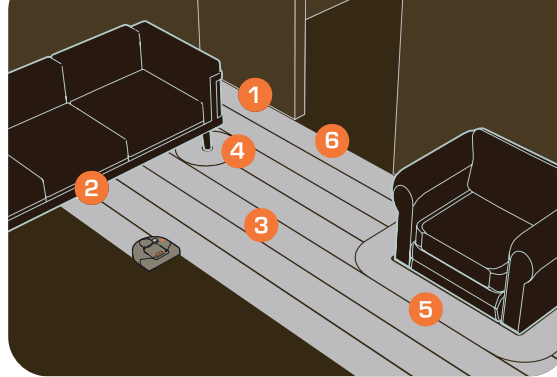

1. Prostokątny kształt pozwala na sprzątanie blisko ścian i w narożnikach.
2. Niski profil umożliwia sprzątanie pod meblami.
3. Odkurzacze zawsze sprząta po liniach prostych.
4. Sprząta dokładnie wokół przeszkód.
5. Jak wyżej.
6. Automatyczne rozpoznawanie podłogi pozwala posprzątać dokładnie całe pomieszczenie przed przejściem do kolejnego.

Używanie odkurzacza Neato

Odkurzacze Neato będą gotowe do rozpoczęcia sprzątanego, gdy tylko zostaną naładowane jego baterie.

- Aby naładować baterie, przejdź do części „Używanie stacji ładowującej” na stronie 16 lub do części „Ładowanie bez stacji ładowującej” na stronie 20.
- Aby zacząć szybkie sprzątanego, przejdź do części „Szybki start odkurzacza” na stronie 24.
- Aby zaplanować regularne sprzątanego, przejdź do części „Programowanie czasu sprzątanego” na stronie 32.

Używanie stacji ładującej

Odkurzacz Neato ma zainstalowaną fabrycznie ładowalną baterię, która musi zostać w pełni naładowana przed rozpoczęciem pracy urządzenia.

Do ładowania baterii można użyć stacji ładującej (co jest opisane w poniższych punktach) lub podłączyć przewód zasilający do gniazdka w odkurzaczu, co jest opisane w części „Ładowanie bez stacji ładującej” na stronie 20.

1. Aby użyć stacji ładującej, wykonaj poniższe czynności:
2. Stacja ładująca jest wyposażona w przewód współpracujący z wtyczką europejską lub brytyjską. Obie wtyczki są dołączone do odkurzacza. Podłącz odpowiednią wtyczkę do stacji ładującej.
3. Podłącz stację ładującą do gniazdka w ścianie i ustaw na podłodze w pomieszczeniu, w którym odkurzacz ma sprzątać najczęściej i gdzie jest zapewniona prosta droga powrotu dla odkurzacza, aby mógł się sam podłączyć do ładowania.
Umieszczając stację ładującą, pamiętaj o:
 - tylna ścianka stacji ładującej powinna przylegać do ściany
 - odległość od narożnika pomieszczenia powinna wynosić co najmniej 1 metr
 - stacja ładująca nie powinna być przechylona.

UWAGA: Z obu stron stacji ładującej są umieszczone otwory, przez które można wyprowadzić przewód zasilający, dzięki czemu można wyprowadzić przewód w stronę najbliższego gniazdka.

Patrz rysunek na stronie 9.

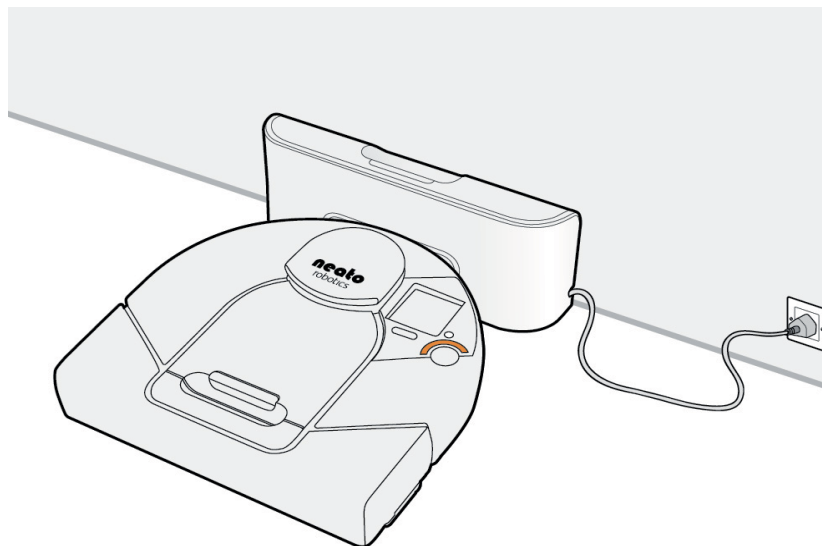

Podłączanie odkurzacza Neato do stacji ładującej

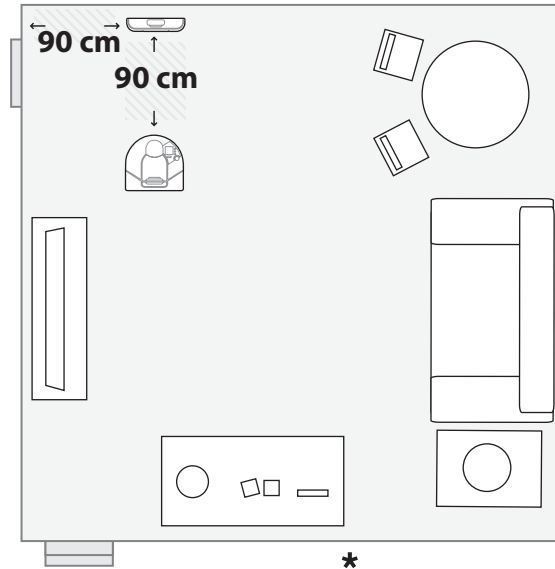

Odkurzacz powinien mieć zapewniony łatwy dostęp do stacji ładującej

4. Ustaw odkurzacz zaokrąglonym brzegiem na wprost stacji ładującej, tak aby styki stacji znalazły się w kontakcie ze stykami odkurzacza. Włączy się dioda kontrolna sygnalizująca ładowanie baterii.

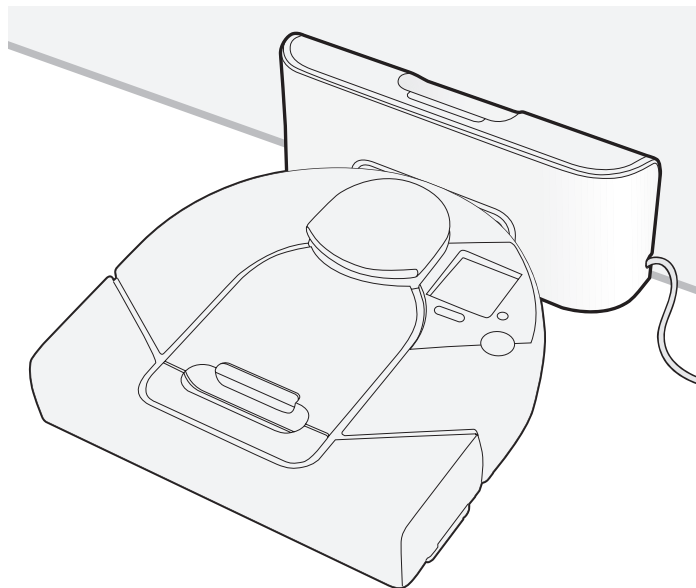

Odkurzacz Neato i jego stacja ładująca

Ładowanie bez stacji ładującej

Jeśli nie chcesz używać stacji ładującej, wykonaj poniższe czynności, aby użyć przewodu zasilającego (znajduje się w komplecie z urządzeniem):

1. Wciśnij pomarańczowy przycisk na na stacji ładującej, aby otworzyć stację i wyjąć zasilacz i przewód. Podłącz okrągłe złącze do gniazdka zasilania w odkurzaczu, a drugi koniec do gniazdka z prądem w ścianie, tak jak pokazano na rysunku

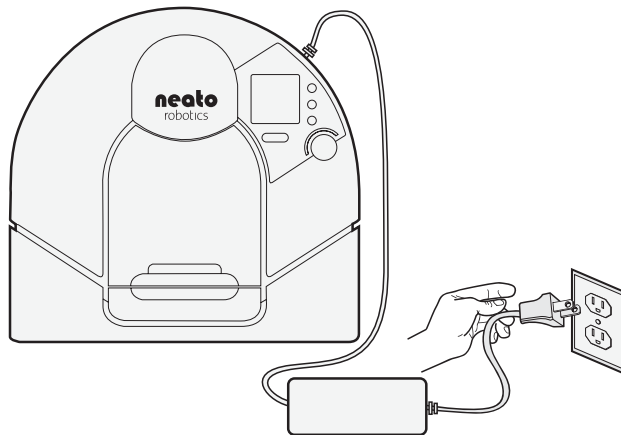

Odkurzacz Neato ładuje się bezpośrednio z gniazdka w ścianie

2. Jeśli później zdecydujesz, że chcesz jednak używać stacji ładującej, możesz ponownie zainstalować zasilacz we wnętrzu stacji ładującej. Wciśnij przycisk zwalniający na górnej pokrywie stacji ładującej, aby otworzyć tylną ściankę stacji. Zgodnie z poniższym rysunkiem podłącz okrągłe złącze do gniazdka i nawiń przewód na specjalne uchwyty znajdujące się w środku stacji. Następnie wysuń przewód przez jeden z boków stacji ładującej i podłącz do gniazdka w ścianie.

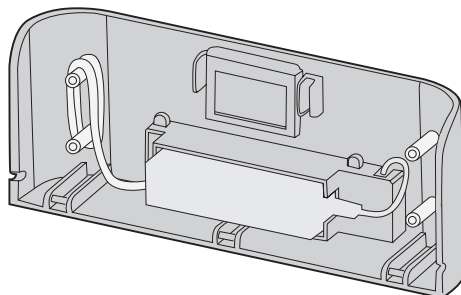

Stacja ładująca (widok wnętrza)

UWAGA: Z obu stron stacji ładującej są umieszczone otwory, przez które można wyprowadzić przewód zasilający, dzięki czemu można wyprowadzić przewód w stronę najbliższego gniazdka.

Stan naładowania baterii

Naładowanie baterii zajmuje od 2 do 3 godzin. O statusie naładowania baterii informuje dioda kontrolna ładowania:

Kolor diody kontrolnej	Znaczenie
Zielony (świeci ciągłym światłem)	Bateria naładowana w pełni, gotowy do sprzątnia
Zielony (pulsujący)	Ładuje się, ale gotowy do sprzątnia
Pomarańczowy (pulsujący)	Ładuje się, nie gotowy do sprzątnia
Pomarańczowy (świeci ciągłym światłem)	Błąd odkurzacza (szczegóły na ekranie LCD, zajrzyj do części „Komunikacja z odkurzaczem Neato” na stronie 44)

Optymalne ładowanie

Dla optymalnego działania odkurzacza zalecamy ładowanie baterii przez stację ładującą zawsze, gdy odkurzacz nie jest używany do sprzątnia. Powoduje to, że odkurzacz jest zawsze gotowy do kolejnego sprzątnia, a także wydłuża żywotność baterii.

Tryb sprząwania

Odkurzacz Neato sprząwa za pomocą wytwarzanego podciśnienia. Wcinij przycisk START i odkurzacz zacznie sprząwać podłogę w pomieszczeniu, w którym się znajduje, po czym przejdzie do następnego pomieszczenia. Odkurzacz będzie w stanie posprzątać tak wiele pomieszczeń, na ile starczy mu baterii.

Zawieszony tryb sprząwania

W trybie zawieszonego sprząwania odkurzacz Neato posprząwa tyle, na ile mu wystarczy baterii, wróci do stacji ładowującej, aby naładować baterię, po czym wróci, aby kontynuować sprząwanie od miejsca, gdzie je przerwał. Podczas ładowania odkurzacz będzie w trybie zawieszonego sprząwania. W tym trybie pomieszczenie znajduje się nadal w pamięci odkurzacza, dzięki czemu może on kontynuować sprząwanie od miejsca, w którym je przerwał. Działanie odkurzacza będzie zależało od tego, w jaki sposób zaczął pracę:

Odkurzacz zaczął od stacji ładowującej: jeśli odkurzacz rozpoczął sprząwanie od stacji ładowującej i nie skończył w czasie jednego naładowania baterii, powróci do stacji, aby się naładować, po czym wróci do sprząwania od miejsca, w którym przerwał. Jeśli za drugim razem nadal nie będzie w stanie dokończyć sprząwania, wróci jeszcze raz do stacji ładowującej, naładuje się i wróci jeszcze raz do sprząwania. Taki cykl może się powtórzyć trzy razy.

Odkurzacz włączony ręcznie nie przy stacji ładującej: Jeśli odkurzacz Neato został włączony ręcznie nie przy stacji ładującej i nie mógł skończyć sprzątanca całej powierzchni na jednym naładowaniu baterii, powróci do miejsca, w którym został włączony i poprosi o podłączenie go do ładowania. Podczas ładowania będzie w trybie zawieszzonego sprzątanca. Po zakończeniu ładowania ustaw odkurzacz w odległości ok. pół metra od miejsca, w które wrócił w celu ładowania i wciśnij ponownie przycisk START. Odkurzacz wróci do miejsca, w którym przerwał sprzątanca, aby dokończyć pracę. Jeśli nie uda mu się znów dokończyć sprzątanca na jednym naładowaniu baterii, wróci jeszcze raz, aby się naładować.

Szybki start odkurzacza

Odkurzacz Neato działa najlepiej, gdy wykonuje regularnie zaplanowane sprzątanca (patrz „Programowanie czasu sprzątanca” na stronie 32), ale zawsze możesz włączyć odkurzacz w celu wykonania natychmiastowego, nieplanowanego sprzątanca.

Aby włączyć odkurzacz Neato:

1. Naładuj baterię odkurzacza (patrz „Używanie stacji ładującej” na stronie 16). Gdy dioda |kontrolna przycisku START świeci na zielono ciągłym światłem, odkurzacz jest w pełni naładowany.
2. Zabierz wszystkie małe przedmioty (np. małe zabawki), które mogłyby zostać złapane przez szczotki odkurzacza.

3. Postaw odkurzacz Neato na podłodze.
4. Wciśnij przycisk START. Jeśli odkurzacz był uśpiony, zostanie w ten sposób obudzony! Następnie wciśnij przycisk jeszcze raz, aby rozpocząć sprzątanie całego domu.
5. Odkurzacz zrobi sobie mapę pomieszczenia, a następnie posprząta je automatycznie.
6. Po zakończeniu sprzątanía odkurzacz powróci do miejsca, w którym zaczął – do stacji ładującej lub do miejsca, w którym został włączony ręcznie i wyłączy się.

Używanie kontrolnego ekranu LCD

Ekran LCD odkurzacza Neato jest Twoim interfejsem do komunikacji z odkurzaczem. Za pomocą ekranu możesz zaprogramować odkurzacza lub przerwać jego cykl sprzątania, a także otrzymujesz informacje od odkurzacza. Odkurzacza może np. poinformować Cię, że wraca do bazy, aby się naładować. Poza tym, jeśli odkurzacza napotka problem, powie Ci, co się dzieje, aby można było usunąć problem.

Ekran powitalny wygląda tak:



Przycisk sterowania pod ekranem wykonuje akcję pokazaną na dole ekranu (w tym przypadku MENU, co oznacza otwarcie głównego menu).

Za pomocą ekranu LCD możesz:

- Wyczyścić małą powierzchnię za pomocą trybu Spot (patrz strona 28)
- Ustawić zegar odkurzacza Neato (patrz strona 30)
- Zaprogramować odkurzacza Neato, aby sprzątał według harmonogramu (patrz strona 32)
- Otrzymywać komunikaty od odkurzacza na temat jego działania (patrz strona 44)
- Zmienić język wyświetlacza LCD (patrz strona 38)
- Przerwać pracę odkurzacza (patrz strona 39)
- Wyłączyć diody odkurzacza (patrz strona 39)
- Wyłączyć zasilanie odkurzacza (patrz strona 40)
- Przerwać sprzątanie (patrz strona 39)
- Zawrócić odkurzacza do jego bazy ładującej (patrz strona 39)
- Uzyskać informację potrzebną serwisowi lub pomocy technicznej

Używanie trybu punktowego do sprzątania małych powierzchni

Tryb Spot umożliwia sprzątanie małych powierzchni (w przybliżeniu 120 x 180 cm).

Aby użyć trybu Spot:

1. Ustaw odkurzacza na podłodze, na środku przodem do sprzątanego powierzchni i wciśnij MENU.



2. Za pomocą strzałek wybierz „Spot Clean” i wciśnij SELECT.



3. Odkurzacza wysprząta powierzchnię przed sobą, o wymiarach ok. 120 x 180 cm, najpierw jej brzegi, a potem środek.

Ustawianie zegara

Zanim zaprogramujesz sprzątanie, musisz ustawić datę i czas, aby odkurzacz wiedział, kiedy ma rozpocząć kolejne sprzątanie.

Aby ustawić datę i czas:

1. Wciśnij przycisk MENU.



2. Za pomocą strzałek wybierz SET CLOCK i wciśnij SELECT.



3. Za pomocą strzałek wybierz zegar 12-godzinny lub 24-godzinny, po czym zatwierdź wciskając SELECT.

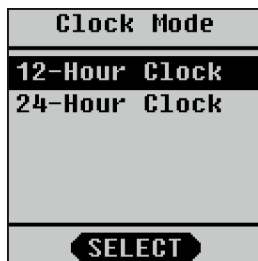

4. Za pomocą strzałek wybierz dzień tygodnia, po czym zatwierdź wciskając ENTER.

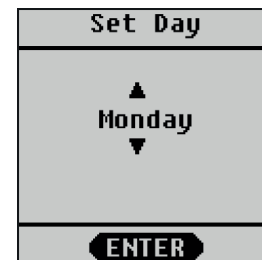

5. Za pomocą strzałek wybierz godzinę i wciśnij ENTER.

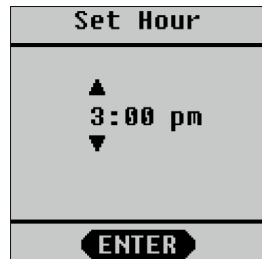

6. Za pomocą strzałek wybierz minutę i wciśnij ENTER.

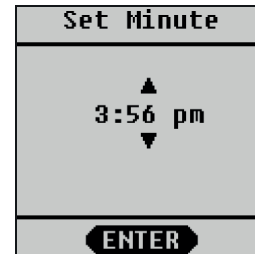

7. Na ekranie pokaże się dzień i godzina. Wciśnij przycisk WSTECZ, aby dokonać ew. poprawek. Jeśli wszystko jest OK, wciśnij SAVE

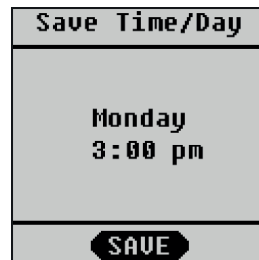

Programowanie czasu sprzątanía

Przed zaprogramowaniem sprzątanía ustaw zegar według instrukcji na stronie 30.

Aby zaprogramować sprzątanía:

1. Wciśnij MENU.



2. Za pomocą strzałek wybierz „Schedule” i wciśnij SELECT.



3. Za pomocą strzałek wybierz „Set or Change” i wciśnij SELECT.

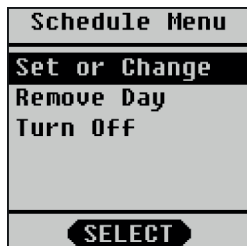

4. Za pomocą strzałek wybierz dzień sprzątanía i wciśnij SELECT.

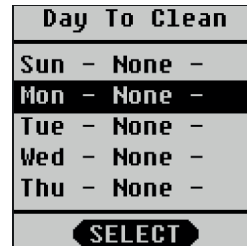

- 5.** Za pomocą strzałek wybierz godzinę sprzątanía i wciśnij SELECT.

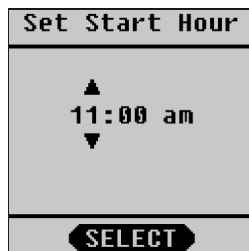

- 6.** Za pomocą strzałek wybierz minutę i wciśnij SELECT.

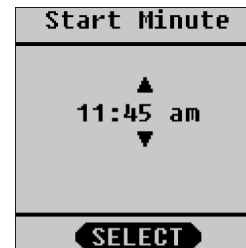

- 7.** Zatwierdź dzień, godzinę i tryb sprzątanía wciskając ADD. Aby dokonać zmian, wciśnij przycisk WSTECZ.

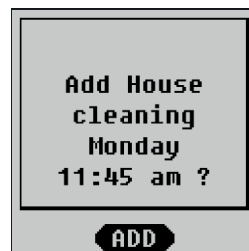

Zaprogramowane sprzątanía wystąpią w ustawionym dniu i godzinie. O zaprogramowanej godzinie odkurzacz odjedzie od swojej bazy i zacznie sprzątanía. Gdy skończy, wróci do bazy ładującej, aby naładować baterię. Jeśli podczas zaprogramowanego sprzątanía bateria zacznie się wyczerpywać, odkurzacz wróci do bazy, naładuje baterię, po czym wróci do sprzątanía do miejsca, gdzie je przerwał.

Jeśli nie używasz bazy ładującej, ustaw odkurzacz Neato w miejscu, z którego zaczniesz swoje zaprogramowane sprzątanie. Gdy wrócisz, musisz ręcznie podłączyć odkurzacz do bazy ładującej lub podłączyć zasilacz bezpośrednio do odkurzacza.

Jak najlepiej wykorzystać programowane sprzątanie

- Używaj bazy ładującej, dzięki czemu odkurzacz Neato może automatycznie wrócić do bazy i naładować baterię między sprzątaniami.
- Baza ładująca powinna być umieszczona w pomieszczeniu, które ma być sprzątane w sposób zaprogramowany.
- Opróżniaj pojemnik na brud (patrz Opróżnianie pojemnika na stronie 41) między zaprogramowanymi sprzątaniami.
- Jeśli nie wystarczy baterii na dokończenie całego cyklu sprzątania, odkurzacz wróci do bazy ładującej, aby naładować baterię, po czym wróci do sprzątania w miejscu, gdzie je przerwał.

Najlepsze pomysły na programowane sprzątanie

Poniżej znajdziesz sposoby na wykorzystanie zaprogramowanego sprzątania:

- Regularnie sprzątaj powierzchnie często używane. Możesz np. zaprogramować sprzątanie kuchni i salonu codziennie o 10 rano. Jeśli umieścisz bazę ładującą w kuchni, odkurzacz opuści bazę, posprząta pomieszczenia i wróci do bazy. Codzienne sprzątanie pozwala zminimalizować zbieranie się kurzu i ogranicza symptomy alergii.
- Możesz też umieścić bazę ładującą w korytarzu prowadzącym do sypialni i zaprogramować codzienne sprzątanie utrzymujące sypialnie w czystości. Aby zatrzymać odkurzacz w tej części domu, rozmieść markery. Odkurzacz posprząta tyle, ile będzie mógł, wróci do bazy w celu naładowania baterii, po czym wróci do sprzątania od miejsca, w którym je przerwał.

Usuwanie zaprogramowanego sprzątania

Jeśli chcesz usunąć poprzednio zaprogramowane sprzątanie, wykonaj poniższe czynności.

1. Wciśnij przycisk MENU.



2. Za pomocą strzałek wybierz „Schedule” i wciśnij SELECT.



- 1.** Za pomocą strzałek wybierz „Remove Day” i wciśnij SELECT.

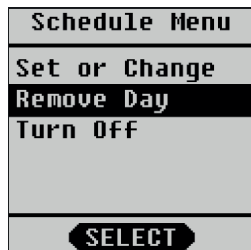

- 3.** Wciśnij DELETE, aby potwierdzić usunięcie. Użyj przycisku WSTECZ, jeśli zrobisz błąd.

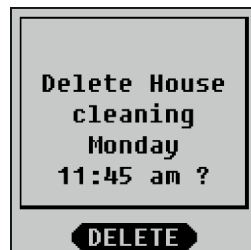

- 2.** Za pomocą strzałek wybierz sprzątanie, które chcesz usunąć i wciśnij SELECT.

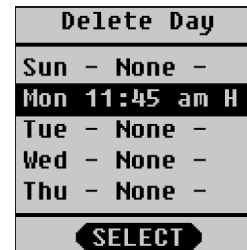

- 4.** Pojawi się komunikat potwierdzający usunięcie sprzątanania.

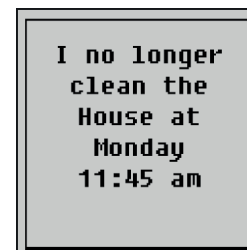

Zmiana języka wyświetlacza

Jeśli chcesz zmienić język wyświetlacza LCD, wykonaj poniższe kroki:

1. Wciśnij MENU.



3. Za pomocą strzałek wybierz język i wciśnij SELECT.



2. Za pomocą strzałek wybierz „Language” i wciśnij SELECT.



4. Na ekranie LCD pojawi się wybrany język

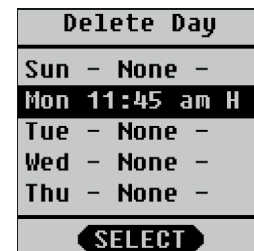

Przerwanie sprzątania

Sprzątanie możesz przerwać w dowolnym momencie. W tym celu wciśnij dowolny przycisk na odkurzaczu Neato, a na wyświetlaczu pojawi się menu PAUSE. Za pomocą strzałek wybierz jedną z możliwości:

- Przerwanie bieżącego sprzątania
- Odwołanie bieżącego sprzątania
- Odwołanie sprzątania i powrót do bazy ładującej
- Wznowienie bieżącego sprzątania

Za pomocą strzałek i przycisku SELECT wybierz jedną z powyższych opcji.

Usypianie odkurzacza

Wciśnij i przytrzymaj przycisk START przez 2 sekundy, a ekran LCD odkurzacza zgaśnie. Po ponownym włączeniu odkurzacza, ekran również się włączy.

Wyłączanie odkurzacza

Aby wyłączyć odkurzacz na dłużej (dłuższe przechowywanie lub wyjazd na wakacje), odłącz całe zasilanie odkurzacza. Pamiętaj, że spowoduje to wyzerowanie ustawień zegara.

Aby wyłączyć odkurzacz:

- 1 Wciśnij MENU na ekranie LCD.
- 2 Wybierz SUPPORT.
- 3 Wybierz „Shut Down”.

Aby ponownie włączyć odkurzacz po jego wyłączeniu, wciśnij przycisk START i odkurzacz będzie ponownie włączony.

UWAGA: Jeśli chcesz całkowicie wyłączyć odkurzacz Neato, nie może on być połączony z bazą ładującą ani podpięty przewodem zasilającym do gniazdka.

UWAGA: Odkurzacz wyłączy się automatycznie, jeśli poziom naładowania baterii spadnie do bardzo niskiego poziomu. Jeśli zegar się wyzerował, a zaprogramowane sprzątaniami są niedostępne, oznacza to, że bateria została całkowicie rozładowana. Dlatego zalecamy, aby ładować baterię odkurzacza zawsze, gdy nie jest używany do sprzątaniami.

Opróżnianie pojemnika na brud

W celu optymalnego działania, opróżniaj pojemnik na brud po każdym użyciu odkurzacza.

1. Wyjmij pojemnik.

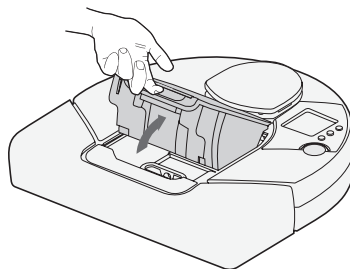

2. Wyjmij filtr.

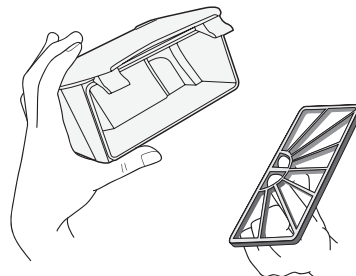

- 1.** Wyrzuć zawartość pojemnika do kosza na śmieci.
Wyrząśnij brud z filtra opukując go o kosz do śmieci

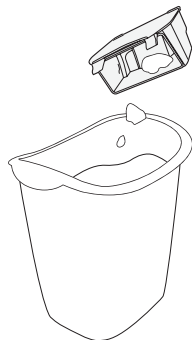

- 2.** Załóż pokrywę filtra, następnie włóż z powrotem pojemnik na brud do odkurzacza.

Markery graniczne

Markery graniczne to przydatne pomoce, które pokazują odkurzacowi Neato, gdzie ma nie sprzątać.

Markery graniczne są najbardziej przydatne, gdy chcesz:

- Stworzyć granicę, poza którą nic nie istnieje. Jeśli masz bardzo duży dom, w którym chcesz posprzątać mały fragment, tak jak zacieniowany obszar na rysunku.
- Nie pozwolić odkurzacowi wejść na teren, gdzie znajdują się małe przedmioty, które nie powinny być wciągnięte przez odkurzac.



Używanie markerów granicznych

Markery graniczne występują w formie 4,5-metrowych odcinków. Jeśli potrzebujesz krótszych fragmentów, użyj nożyczek.

Aby użyć markerów, po prostu rozłóż je na podłodze od ściany do ściany, aby zablokować dostęp do części pomieszczenia. Odkurzac Neato będzie sprzątał podłogę po tej stronie markera, po której został włączony. Ustaw odkurzac wewnątrz powierzchni ograniczonej markerami i wciśnij przycisk START. Odkurzac rozpozna markery i nie przekroczy granicy wyznaczonej przez nie.

Po zakończeniu sprzątkowania odkurzac powróci do bazy lub do miejsca, w którym został włączony (jeśli nie może znaleźć bazy). W tym drugim przypadku należy ręcznie podłączyć odkurzac do ładowania.

Komunikacja z odkurzaczem Neato

Komunikacja jest dwustronna, a więc wsłuchuj się w to, co odkurzacz Neato mówi do Ciebie!

Podczas ładowania dioda kontrolna wokół przycisku START zaświeci się na ZIELONO, aby zasignalizować, że odkurzacz jest gotowy do pracy.

Jeśli dioda kontrolna świeci się na POMARAŃCZOWO, odkurzacz oczekuje pomocy przed rozpoczęciem pracy. Przeczytaj komunikat na ekranie. Odkurzacz może powiedzieć Ci, że:

- Trzeba opróżnić pojemnik na brud i oczyścić filter
- Trzeba oczyścić szczotkę
- Trzeba odblokować zderzak
- Trzeba oczyścić sensory

...a także mogą się pojawiać inne komunikaty.

Najlepsze wykorzystanie odkurzacza Neato

- 1 Opróżniaj pojemnik na brud po każdym sprzątaniu.
- 2 Często sprawdzaj i czyść szczotkę.
- 3 Okresowo czyść sensory. Dwa sensory umieszczone na dolnej powierzchni odkurzacza należy czyścić bawełnianym wacikiem.

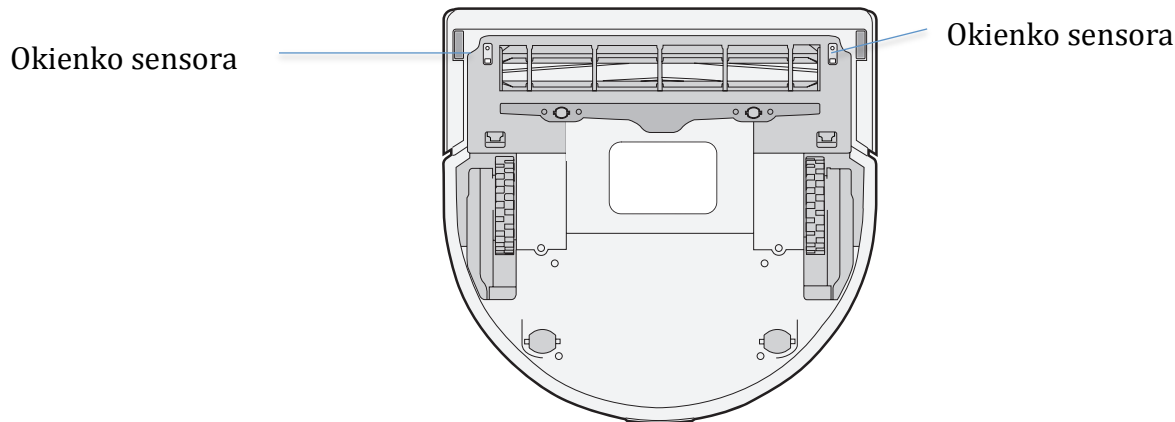

Czyszczenie sensorów

Komunikaty na ekranie LCD

Twój odkurzacz jest inteligentny i powie Ci, kiedy potrzebuje pomocy. Przeczytaj komunikat na ekranie LCD. Poniżej znajdziesz kilka typowych porad.

Komunikat na ekranie	Co zrobić?
Dirt bin full (pojemnik na brud pełny)	Opróżnij pojemnik na brud i zainstaluj go ponownie w odkurzaczu.
Brush stuck (zablokowana szczotka)	Zdejmij osłonę szczotki i usuń włosy i brud ze szczotki. Zainstaluj ponownie szczotkę i jej osłonę i wciśnij przycisk START, aby powrócić do sprzątania.
Bumper stuck (zablokowany zderzak)	Poruszaj zderzakiem, aby go odblokować.
Time not set (nie ustawiony czas)	Jeśli poziom naładowania baterii spadnie, odkurzacz utraci ustawienia zegara. Użyj menu, aby przywrócić ustawienia zgodnie z instrukcją na stronie 30.

Komunikat na ekranie	Co zrobić?
Cannot charge (niemożliwe ładowanie)	Sprawdź, czy przewód zasilający jest podłączony do stacji ładującej. Jeśli odkurzacz jest podłączony do stacji, dioda kontrolna zaświeci się, aby pokazać Ci, że zasilanie jest podłączone.

Filtry

Aby uzyskać najlepsze rezultaty, opróżniaj pojemnik na brud i czyść filtr po każdym sprzątaniu, tak jak to opisano w części „Opróżnianie pojemnika na brud” na stronie 41. Aby oczyścić filtr, postukaj nim o brzeg kosza do śmieci, wystukując w ten sposób brud.

Polecamy też zmianę filtra w odkurzaczu co 3-6 miesięcy (przy typowym użyciu; jeśli używasz odkurzacza częściej, zmiana filtra również powinna następować częściej.)

Dodatkowe filtry można kupić w sklepie internetowym pod adresem:

<http://www.neatorobotics.com>

<http://www.hiend.pl/shop/AGD,Neato-Robotics>

Pomoc techniczna

Jeśli masz jakiegokolwiek pytania lub uwagi, skontaktuj się z firmą Neato Robotics, Inc.

- Mail: customercare@neatorobotics.com
- Strona www.NeatoRobotics.com, gdzie znajdziesz pomoc techniczną, akcesoria i często zadawane pytania.
- Telefon do biura obsługi:
W USA: 1-877-29-NEATO
- Mail: customercare@neatorobotics.com
The Hi-End Studio
ul. Biedronki 60
02-959 Warszawa
tel. 22 885 96 03
fax. 22 885 96 09
office@hiend.pl
www.hiend.pl

Dwuletnia gwarancja

Odkurzacz Neato jest przeznaczony do sprzątania wnętrz domów, zgodnie z niniejszą instrukcją obsługi.

W Polsce jest udzielana 2-letnia gwarancja liczona od daty zakupu.

Neato Robotics, Inc.
1916 Old Middlefield Way Suite A
Mountain View, CA 94043

Deklaracje zgodności

System rozpoznawania pomieszczeń: RPS (czujnik laserowy)

Nieniejszy produkt jest oznaczony jako produkt klasy 1 podczas wszystkich operacji.

Parametry czujnika laserowego:

- Długość fali: 785 nm
- Częstotliwość: 1.8 kHz
- Długość trwania impulsu: 200 μ sec
- Moc: 2.1 mW
- Średnica promienia: 2.3 mm
- Dywergencja promienia: 1.5 mrad

Uwaga: Użycie elementów obsługowych lub procedur innych niż opisanych w niniejszej instrukcji może skutkować ryzykownym promieniowaniem.

Neato Robotics, Inc.

1916 Old Middlefield Way Suite A

Mountain View, CA 94043

Użytkownik nie jest uprawniony do wykonywania żadnych napraw. Jeśli występują jakiegokolwiek problemy z czujnikiem laserowym (RPS), odkurzacz należy zwrócić do sprzedawcy w celu naprawy.

Deklaracja zgodności

Producent:

neato robotics™

Neato Robotics, Inc.

1916 Old Middlefield Way, Suite A

Mountain View, California 94043

USA

Dyrektywy objęte niniejszą deklaracją:

- 2004/108/EC – Dyrektywa Zgodności Elektromagnetycznej (EMC)
- 73/23/EEC – Dyrektywa o Urządzeniach Niskiego Napięcia

Produkty objęte niniejszą deklaracją:

- XV-11 Odkurzacz-Robot (wszystkie odmiany wyprodukowane po 1 stycznia 2010)

Podstawa deklaracji zgodności:

Producent niniejszym deklaruje z pełną odpowiedzialnością, że wymienione wyżej produkty są zgodne z wymaganiami ochrony Dyrektywy EMC oraz z głównymi elementami zasad bezpieczeństwa Dyrektywy o Urządzeniach Niskiego Napięcia, oraz że zostały zastosowane następujące standardy:

Dyrektywa o Urządzeniach Niskiego Napięcia:

- EN 60335-1:2002 + A1 + A2 + A11 + A12 + A13
- IEC/EN 606335-2-2:2003 + A1 + A2
- EN 50366:2003 + A1

Dyrektywa EMC:

- EN 55014-1:1997 w/A1:2001 and A2:2002
- EN 55014-2:1997
- EN 61000-3-2:2006 (zasilacz)
- EN 61000-3-3:2008 (zasilacz)

Została stworzona dokumentacja techniczna wymagana do demonstracji, że produkty spełniają wymagania Dyrektywy o Urządzeniach Niskiego Napięcia i jest dostępna do wglądu przez odpowiednie władze. Szczegóły specjalnych procedur i ograniczeń użycia są dostępne na żądanie. Znak CE został po raz pierwszy zastosowany w 2009.

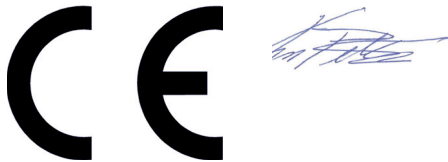



Zgodnie z punktem 47 CFR, Część 15 Ustawy FCC

Poniższy produkt:

SPRZĘT: Odkurzacz-robot

MODEL: XV-11

jest cyfrowym urządzeniem klasy B, zgodnym z punktem 47 CFR, część 2 i 15 Ustawy FCC. Obsługa jest możliwa po spełnieniu dwóch warunków: (1) niniejsze urządzenie nie może wytwarzać szkodliwych zakłóceń, i (2) niniejsze urządzenie musi akceptować wszelkie dochodzące promieniowanie, w tym promieniowanie, które może powodować niepożądane działanie.

A handwritten signature in blue ink, appearing to be 'K. F. S.', located below the main text.

30 stycznia 2010

Informacje na temat recyklingu

Odkurzacze Neato

Jeśli zajdzie konieczność wyrzucenia odkurzacza Neato, wykonaj poniższe czynności:

- 1 Odłącz odkurzacze Neato od wszelkich źródeł zasilania, w tym odłącz urządzenie od jego bazy ładującej i odłącz wtyczkę zasilacza ze złącza zasilania odkurzacza Neato
- 2 Odkręć pokrywy baterii (pokazane na rysunku na stronie 8) i odłącz i wyjmij baterie.
- 3 Odnieś odkurzacze do punktu zbiórki urządzeń elektronicznych.
- 4 Baterie odnieś do punktu zbiórki baterii.

Baterie

Jeśli z baterii wycieka płyn w wyniku przegrzania lub punktowego uszkodzenia, umieść je w plastikowej torebce i pozbańdź się ich zgodnie z lokalnym prawem. Po wyjęciu baterii należy umyć pojemnik na baterie za pomocą wilgotnej szmatki i powolić mu wyschnąć przed instalacją nowych baterii.

